

中華民國112年全國大專校院運動會 羽球會內賽賽程統計表

日期：112年5月5日至5月10日

地點：中原大學體育館

一、團體組賽程統計表：

組別	項目	參加隊數	比賽場數	合計	總計
公開(甲)組	男子團體組	15 隊	29 場	39 場	103 場
	女子團體組	6 隊	10 場		
	合計	21 隊	39 場		
一般(乙)組	男子團體組	16 隊	32 場	64 場	
	女子團體組	16 隊	32 場		
	合計	32 隊	64 場		

二、個人組賽程統計表：

組別	項目	參加隊數	比賽場數	合計	總計
公開(甲)組	男子單打	81 人	81 場	280 場	392 場
	女子單打	60 人	60 場		
	男子雙打	50 組	50 場		
	女子雙打	42 組	42 場		
	混合雙打	47 組	47 場		
	合計	280 人(組)	280 場		
一般(乙)組	男子單打	32 人	32 場	112 場	
	女子單打	32 人	32 場		
	男子雙打	16 組	16 場		
	女子雙打	16 組	16 場		
	混合雙打	16 組	16 場		
	合計	112 人(組)	112 場		

三、使用時間、場地統計表：

日期	5/5	5/6	5/7	5/8	5/9	5/10	總計	
使用時間	08:00 ↓ 19:30	08:00 ↓ 19:30	08:00 ↓ 20:00	08:00 ↓ 17:30	08:00 ↓ 13:30	08:00 ↓ 12:30		
使用場地	8 面	8 面	8 面	8 面	6 面	6 面		
團體組	25	25	25	14	8	6		103
場數	場	場	場	場	場	場		場
個人組	87	81	88	96	20	20		392
場數	場	場	場	場	場	場		場

中華民國112年全國大專校院運動會

羽球會內賽賽程表

日期	112年 5月5日							
場數	團體賽：25 場 ， 個人： 87 場							
場地	(1) ~ (8)							
08:00	男乙團 1-2	男乙團 3-4	男乙團 5-6	男乙團 7-8	男乙團 9-10	男乙團 11-12	男乙團 13-14	男乙團 15-16
08:30								
09:00								
09:30	女乙團 1-2	女乙團 3-4	女乙團 5-6	女乙團 7-8	女乙團 9-10	女乙團 11-12	女乙團 13-14	女乙團 15-16
10:00								
10:30								
11:00	男甲團 1-2	男甲團 5-6	男甲團 7-8	男甲團 9-10	男甲團 11-12	男甲團 13-14	男甲團 15-16	男甲單#4
11:30								男甲單#8
12:00								男甲單#12
12:30								男甲單#16
13:00	女甲團 1-2	女甲團 4-5	男甲單#20	男甲單#24	男甲單#28	男甲單#32	男甲單#33	男甲單#35
13:30			男甲單#37	男甲單#41	男甲單#45	男甲單#49	男甲單#53	男甲單#57
14:00			男甲單#61	女甲單#2	女甲單#3	女甲單#4	女甲單#5	女甲單#6
14:30	女甲單#7	女甲單#8	女甲單#10	女甲單#11	女甲單#12	女甲單#13	女甲單#14	女甲單#15
15:00	女甲單#16	女甲單#17	女甲單#18	女甲單#19	女甲單#20	女甲單#21	女甲單#22	女甲單#23
15:30	女甲單#25	女甲單#26	女甲單#27	女甲單#28	女甲單#29	女甲單#30	女甲單#31	男甲單#65
16:00	男甲單#66	男甲單#67	男甲單#68	男甲單#69	男甲單#70	男甲單#71	男甲單#72	男甲單#73
16:30	男甲單#74	男甲單#75	男甲單#76	男甲單#77	男甲單#78	男甲單#79	男甲單#80	男甲單#81
17:00	男甲單#82	男甲單#83	男甲單#84	男甲單#85	男甲單#86	男甲單#87	男甲單#88	男甲單#89
17:30	男甲單#90	男甲單#91	男甲單#92	男甲單#93	男甲單#94	男甲單#95	男甲單#96	女甲雙#4
18:00	女甲雙#8	女甲雙#12	女甲雙#14	女甲雙#16	女甲雙#17	女甲雙#19	女甲雙#21	女甲雙#25
18:30	女甲雙#29							

中華民國112年全國大專校院運動會

羽球會內賽賽程表

日期	112年 5月6日							
場數	團體賽：25 場 ， 個人：81 場							
場地	(1) ~ (8)							
08:00	女乙團 1-3	女乙團 2-4	女乙團 5-7	女乙團 6-8	女乙團 9-11	女乙團 10-12	女乙團 13-15	女乙團 14-16
08:30								
09:00								
09:30	男乙團 1-3	男乙團 2-4	男乙團 5-7	男乙團 6-8	混甲雙#4	混甲雙#6	混甲雙#8	混甲雙#10
10:00					混甲雙#12	混甲雙#14	混甲雙#16	混甲雙#17
10:30					混甲雙#19	混甲雙#21	混甲雙#23	混甲雙#25
11:00					混甲雙#27	混甲雙#29	混甲雙#31	女甲單#33
11:30	男乙團 9-11	男乙團 10-12	男乙團 13-15	男乙團 14-16	女甲單#34	女甲單#35	女甲單#36	女甲單#37
12:00					女甲單#38	女甲單#39	女甲單#40	女甲單#41
12:30					女甲單#42	女甲單#43	女甲單#44	女甲單#45
13:00					女甲單#46	女甲單#47	女甲單#48	男甲單#97
13:30	男甲團 1-3	男甲團 5-7	男甲團 6-8	男甲團 9-11	男甲團 10-12	男甲單#98	男甲單#99	男甲單#100
14:00						男甲單#101	男甲單#102	男甲單#103
14:30						男甲單#104	男甲單#105	男甲單#106
15:00						男甲單#107	男甲單#108	男甲單#109
15:30	男甲團 13-15	男甲團 14-16	女甲團 1-3	女甲團 4-6	男甲單#110	男甲單#111	男甲單#112	女甲雙#33
16:00					女甲雙#34	女甲雙#35	女甲雙#36	女甲雙#37
16:30					女甲雙#38	女甲雙#39	女甲雙#40	女甲雙#41
17:00					女甲雙#42	女甲雙#43	女甲雙#44	女甲雙#45
17:30	女甲雙#46	女甲雙#47	女甲雙#48	男甲雙#2	男甲雙#4	男甲雙#6	男甲雙#8	男甲雙#10
18:00	男甲雙#12	男甲雙#14	男甲雙#15	男甲雙#16	男甲雙#17	男甲雙#18	男甲雙#19	男甲雙#21
18:30	男甲雙#23	男甲雙#25	男甲雙#27	男甲雙#29	男甲雙#31			

中華民國112年全國大專校院運動會

羽球會內賽賽程表

日期	112年 5月7日							
場數	團體賽：25 場 ， 個人： 88 場							
場地	(1) ~ (8)							
08:00	女乙團 1-4	女乙團 2-3	女乙團 5-8	女乙團 6-7	女乙團 9-12	女乙團 10-11	女乙團 13-16	女乙團 14-15
08:30								
09:00								
09:30	男乙團 1-4	男乙團 2-3	男乙團 5-8	男乙團 6-7	混甲雙#33	混甲雙#34	混甲雙#35	混甲雙#36
10:00					混甲雙#37	混甲雙#38	混甲雙#39	混甲雙#40
10:30					混甲雙#41	混甲雙#42	混甲雙#43	混甲雙#44
11:00					混甲雙#45	混甲雙#46	混甲雙#47	混甲雙#48
11:30	男乙團 9-12	男乙團 10-11	男乙團 13-16	男乙團 14-15	男乙單#1	男乙單#2	男乙單#3	男乙單#4
12:00					男乙單#5	男乙單#6	男乙單#7	男乙單#8
12:30					男乙單#9	男乙單#10	男乙單#11	男乙單#12
13:00					男乙單#13	男乙單#14	男乙單#15	男乙單#16
13:30	男甲團 2-3	男甲團 5-8	男甲團 6-7	男甲團 9-12	男甲團 10-11	女甲單#49	女甲單#50	女甲單#51
14:00						女甲單#52	女甲單#53	女甲單#54
14:30						女甲單#55	女甲單#56	男甲單#113
15:00						男甲單#114	男甲單#115	男甲單#116
15:30	男甲團 13-16	男甲團 14-15	女甲團 2-3	女甲團 5-6	男甲單#117	男甲單#118	男甲單#119	男甲單#120
16:00					女乙單#1	女乙單#2	女乙單#3	女乙單#4
16:30					女乙單#5	女乙單#6	女乙單#7	女乙單#8
17:00					女乙單#9	女乙單#10	女乙單#11	女乙單#12
17:30	女乙單#13	女乙單#14	女乙單#15	女乙單#16	女甲雙#49	女甲雙#50	女甲雙#51	女甲雙#52
18:00	女甲雙#53	女甲雙#54	女甲雙#55	女甲雙#56	男甲雙#33	男甲雙#34	男甲雙#35	男甲雙#36
18:30	男甲雙#37	男甲雙#38	男甲雙#39	男甲雙#40	男甲雙#41	男甲雙#42	男甲雙#43	男甲雙#44
19:00	男甲雙#45	男甲雙#46	男甲雙#47	男甲雙#48				

中華民國112年全國大專校院運動會

羽球會內賽賽程表

日期	112年 5月8日							
場數	團體賽：14 場 ， 個人：96 場							
場地	(1) ~ (8)							
08:00	男乙團 #1	男乙團 #2	男乙團 #3	男乙團 #4	女乙團 #1	女乙團 #2	女乙團 #3	女乙團 #4
08:30								
09:00								
09:30	男甲團 #1	男甲團 #2	男甲團 #3	男甲團 #4	混乙雙#1	混乙雙#2	混乙雙#3	混乙雙#4
10:00					混乙雙#5	混乙雙#6	混乙雙#7	混乙雙#8
10:30					混甲雙#49	混甲雙#50	混甲雙#51	混甲雙#52
11:00					混甲雙#53	混甲雙#54	混甲雙#55	混甲雙#56
11:30	女甲團 #1	女甲團 #2	男乙單#17	男乙單#18	男乙單#19	男乙單#20	男乙單#21	男乙單#22
12:00			男乙單#23	男乙單#24	女乙單#17	女乙單#18	女乙單#19	女乙單#20
12:30			女乙單#21	女乙單#22	女乙單#23	女乙單#24	男甲雙#49	男甲雙#50
13:00			男甲雙#51	男甲雙#52	男甲雙#53	男甲雙#54	男甲雙#55	男甲雙#56
13:30	女乙雙#1	女乙雙#2	女乙雙#3	女乙雙#4		女乙雙#6	女乙雙#7	女乙雙#8
14:00	男乙雙#1	男乙雙#2	男乙雙#3	男乙雙#4	男乙雙#5	男乙雙#6	男乙雙#7	男乙雙#8
14:30	混乙雙#9	混乙雙#10	混乙雙#11	混乙雙#12	混甲雙#57	混甲雙#58	混甲雙#59	混甲雙#60
15:00	男乙單#25	男乙單#26	男乙單#27	男乙單#28	女乙單#25	女乙單#26	女乙單#27	女乙單#28
15:30	男甲單#121	男甲單#122	男甲單#123	男甲單#124	女甲單#57	女甲單#58	女甲單#59	女甲單#60
16:00	女乙雙#9	女乙雙#10	女乙雙#11	女乙雙#12	男乙雙#9	男乙雙#10	男乙雙#11	男乙雙#12
16:30	男甲雙#57	男甲雙#58	男甲雙#59	男甲雙#60	女甲雙#57	女甲雙#58	女甲雙#59	女甲雙#60

中華民國112年全國大專校院運動會
羽球會內賽賽程表

日期	112年 5月9日							
場數	團體賽：8 場 ， 個人：20 場							
場地	(1) ~ (6)							
08:00	男甲團 #5	男甲團 #6	男乙團 #5	男乙團 #6	混乙雙#13	混乙雙#14		
08:30					混甲雙#61	混甲雙#62		
09:00					男乙單#29	男乙單#30		
09:30					女乙單#29	女乙單#30		
10:00					男甲單#125	男甲單#126		
10:30	女甲團 #3	女甲團 #4	女乙團 #5	女乙團 #6	女甲單#61	女甲單#62		
11:00					女乙雙#13	女乙雙#14		
11:30					男乙雙#13	男乙雙#14		
12:00					女甲雙#61	女甲雙#62		
12:30					男甲雙#61	男甲雙#62		

中華民國112年全國大專校院運動會
羽球會內賽賽程表

日期	112年 5月10日							
場數	團體賽：6 場 ， 個人：20 場							
場地	(1) ~ (6)							
08:00	男乙團 #7	男乙團 #8	女乙團 #9	女乙團 #10	混乙雙#15	混乙雙#16		
08:30					混甲雙#63	混甲雙#64		
09:00					男乙單#31	男乙單#32		
09:30					女乙單#31	女乙單#32		
10:00	男甲團 #7	男甲團 #8			男甲單#127	男甲單#128		
10:30					女甲單#63	女甲單#64		
11:00			女乙雙#15	女乙雙#16	男乙雙#15	男乙雙#16		
11:30			男甲雙#63	男甲雙#64	女甲雙#63	女甲雙#64		

1、 公開男生 (甲) 組團體賽：15 隊，29 場，取前 8 名；第五名並列。

預賽：採分 4 組循環，各組取二名進入決賽。

公開男團 - A

編號	隊名	1	2	3	4	積分	名次
1	(★1)北市大學		5/5 11:00	5/6 13:30			
2	(★5/8)虎尾科大	5/5 11:00		5/7 13:30			
3	中臺科大	5/6 13:30	5/7 13:30				
4	Bye						

公開男團 - B

編號	隊名	5	6	7	8	積分	名次
5	(★2)高雄大學		5/5 11:00	5/6 13:30	5/7 13:30		
6	(★5/8)臺灣體大	5/5 11:00		5/7 13:30	5/6 13:30		
7	臺灣科大	5/6 13:30	5/7 13:30		5/5 11:00		
8	臺南大學	5/7 13:30	5/6 13:30	5/5 11:00			

公開男團 - C

編號	隊名	9	10	11	12	積分	名次
9	(★3/4)彰化師大		5/5 11:00	5/6 13:30	5/7 13:30		
10	(★5/8)臺灣師大	5/5 11:00		5/7 13:30	5/6 13:30		
11	海洋大學	5/6 13:30	5/7 13:30		5/5 11:00		
12	高雄師大	5/7 13:30	5/6 13:30	5/5 11:00			

公開男團 - D

編號	隊名	13	14	15	16	積分	名次
13	(★3/4)國立體大		5/5 11:00	5/6 15:30	5/7 15:30		
14	(★5/8)輔仁大學	5/5 11:00		5/7 15:30	5/6 15:30		
15	清華大學	5/6 15:30	5/7 15:30		5/5 11:00		
16	嘉義大學	5/7 15:30	5/6 15:30	5/5 11:00			

1、 公開男生 (甲) 組團體賽：15 隊，29 場，取前 8 名；第五名並列。

決賽：分組第一名依既定位置擺放，分組第二名抽 2、4、5、7 號籤(預賽同組同區重抽)。

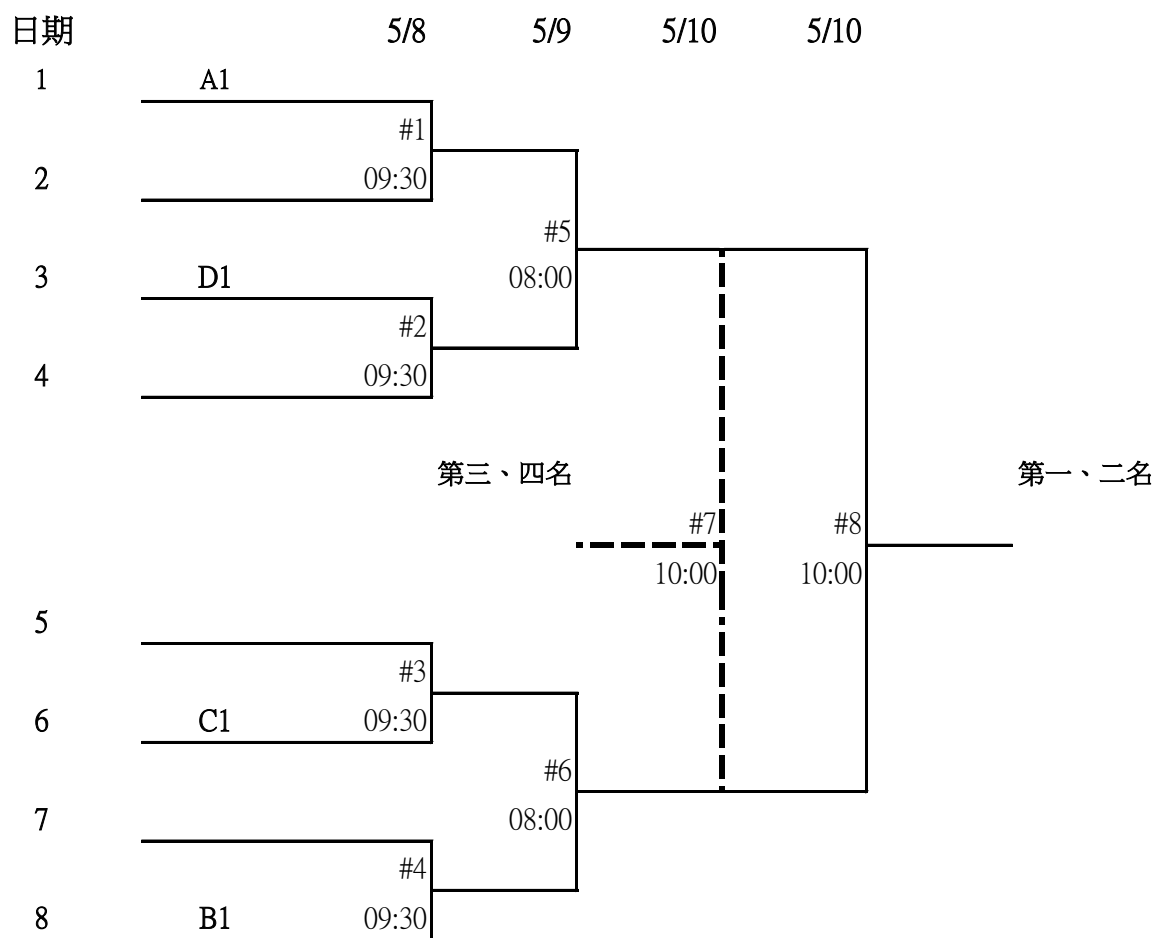

2、公開女生(甲)組團體賽：6 隊，10 場，取前4名。

預賽：採分 2 組循環，各組取二名進入決賽。

公開女團 - A

編號	隊名	1	2	3	積分	名次
1	(★1)北市大學		5/5 13:00	5/6 15:30		
2	(★3/4)彰化師大	5/5 13:00		5/7 15:30		
3	高雄大學	5/6 15:30	5/7 15:30			

公開女團 - B

編號	隊名	4	5	6	積分	名次
4	(★2)國立體大		5/5 13:00	5/6 15:30		
5	(★3/4)臺灣師大	5/5 13:00		5/7 15:30		
6	臺灣體大	5/6 15:30	5/7 15:30			

決賽：採名位交叉賽。

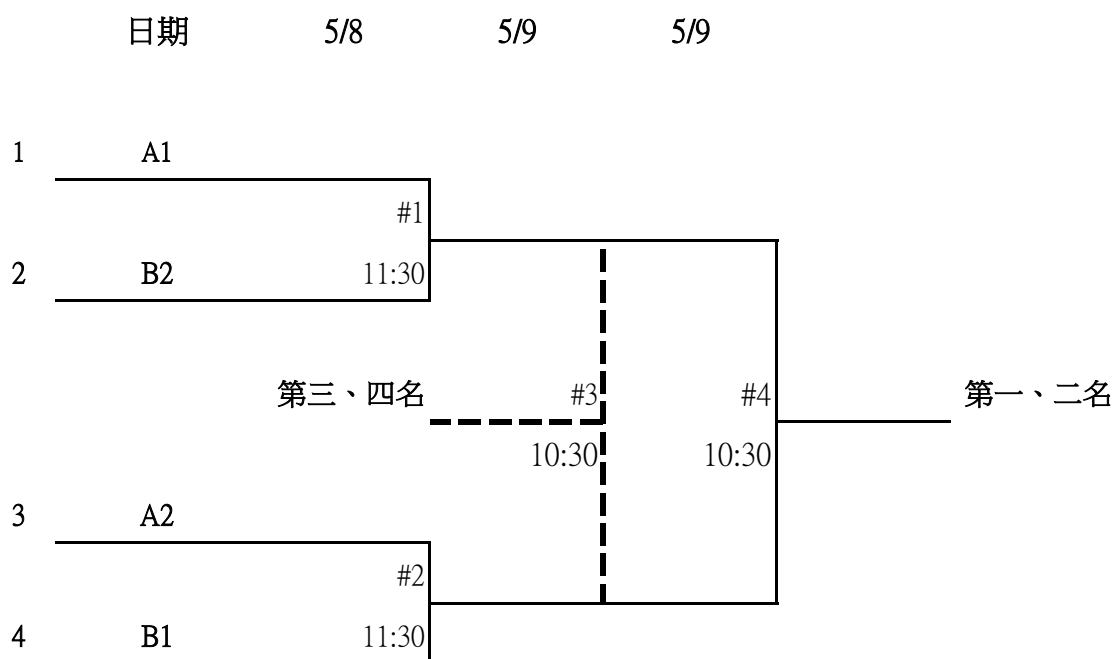

3、公開男生 (甲) 組個人單打賽：81 人，81 場，取前 8 名；第五名並列。

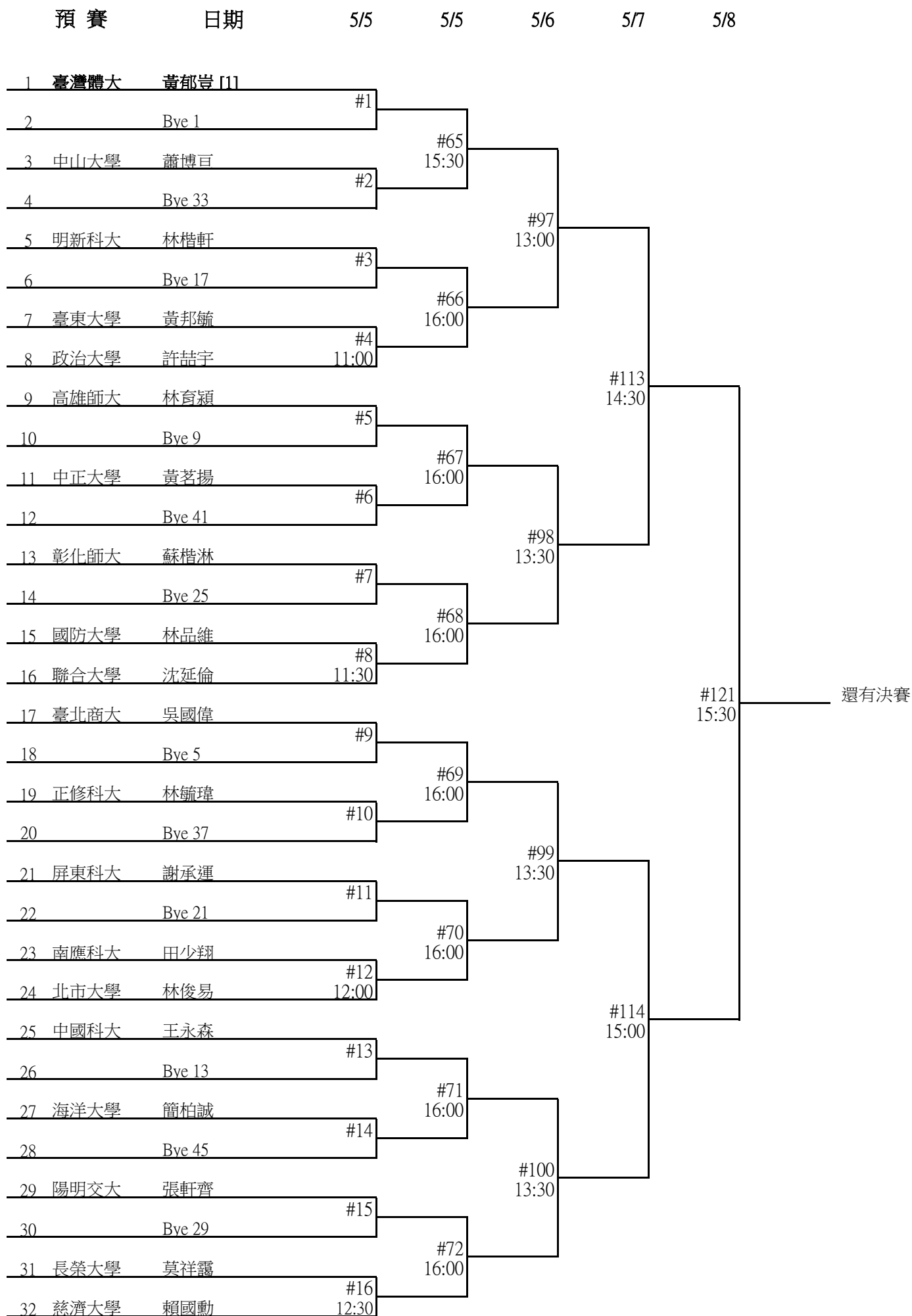

3、公開男生 (甲) 組個人單打賽：81 人，81 場，取前 8 名；第五名並列。

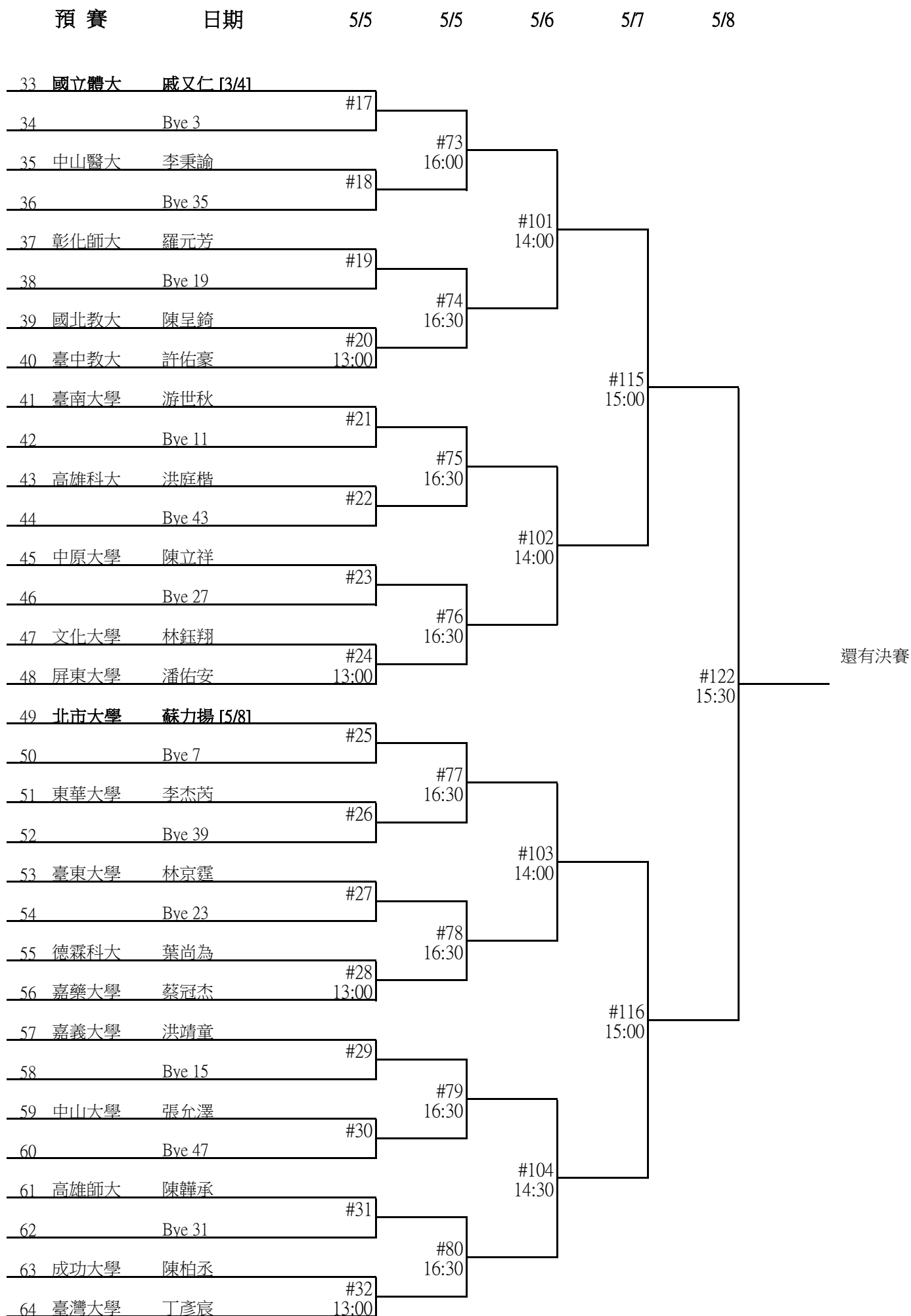

3、公開男生 (甲) 組個人單打賽：81 人，81 場，取前 8 名；第五名並列。

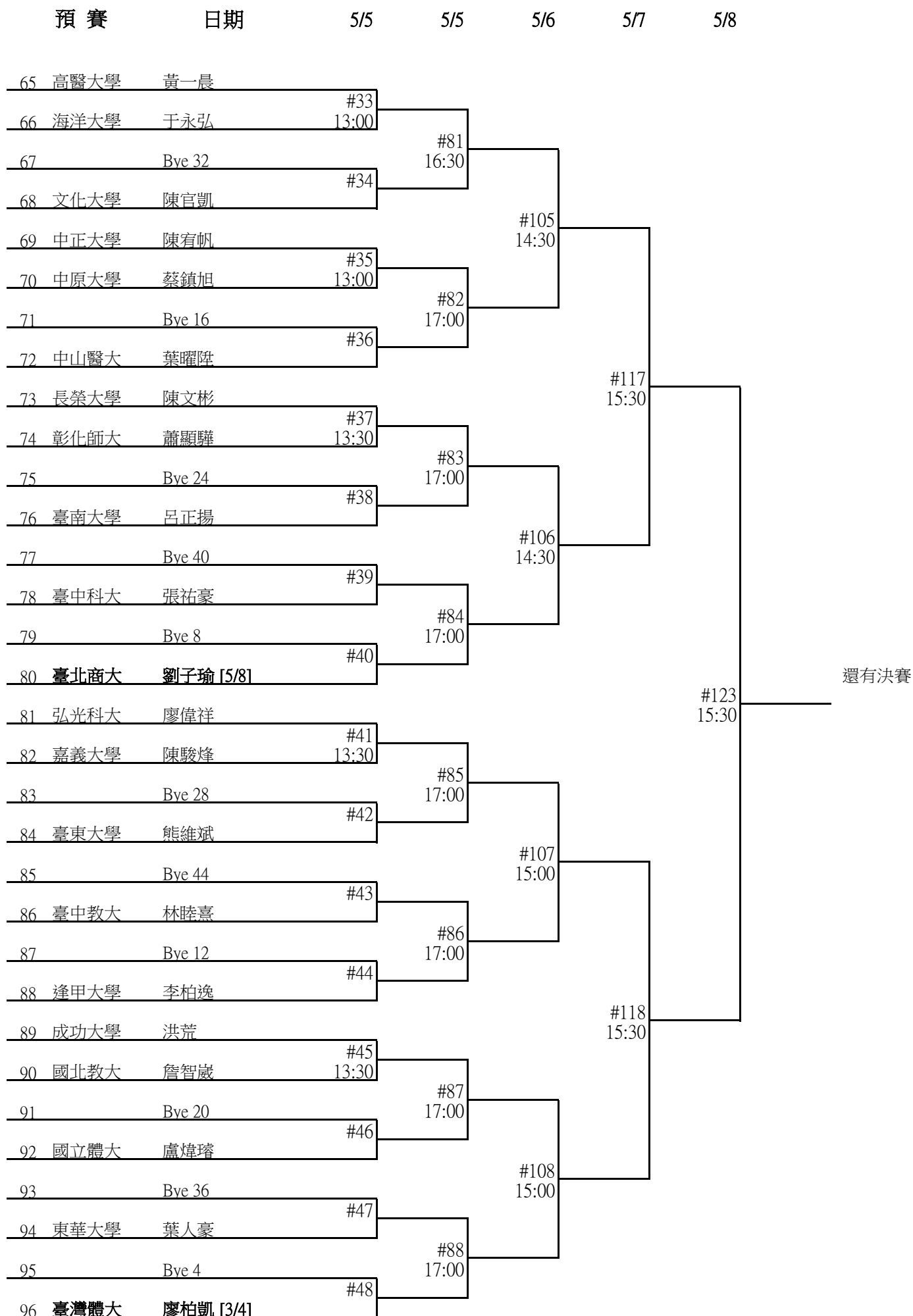

3、公開男生 (甲) 組個人單打賽：81 人，81 場，取前 8 名；第五名並列。

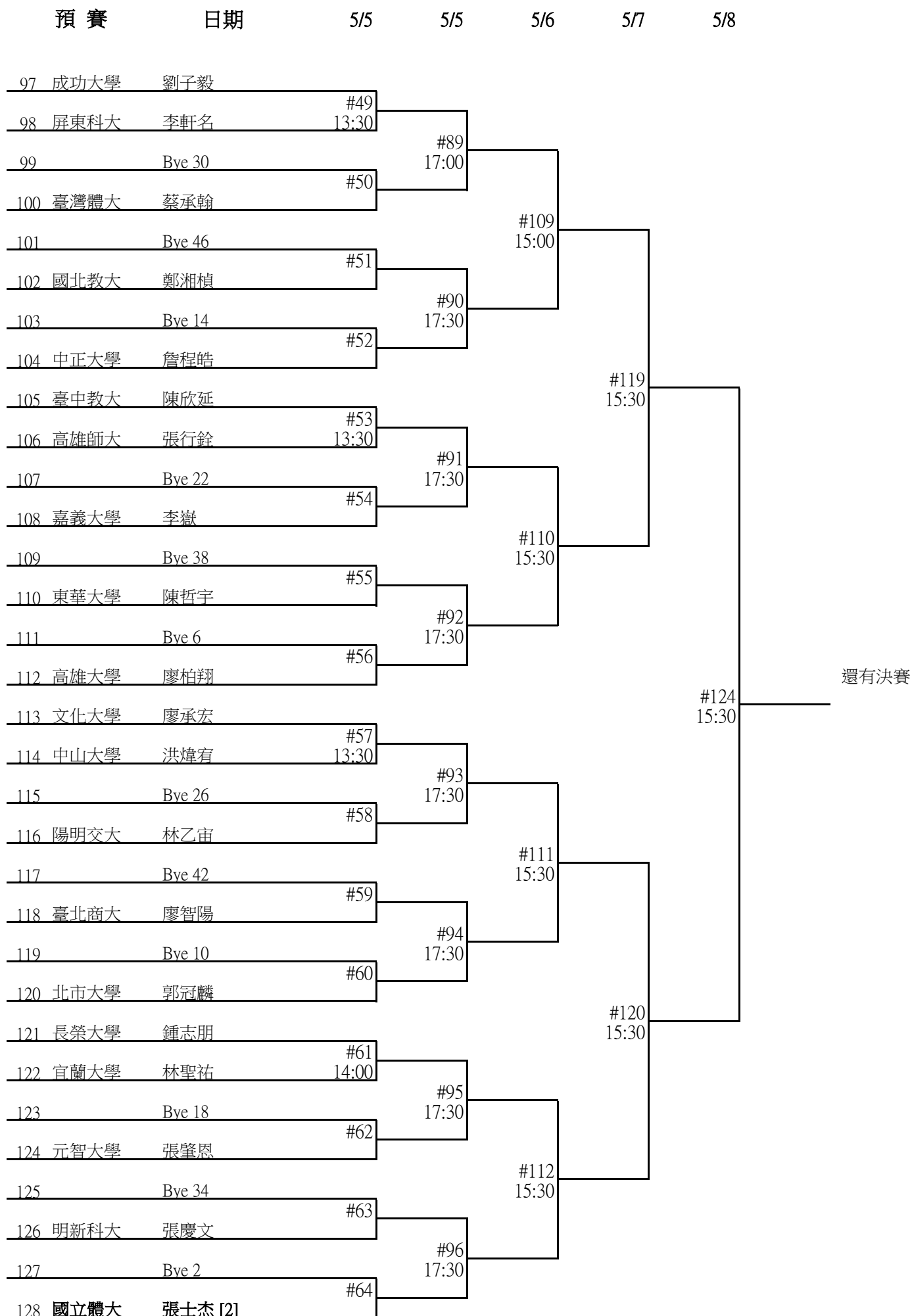

3、公開男生(甲)組個人單打賽：81人，81場，取前8名；第五名並列。

決賽：

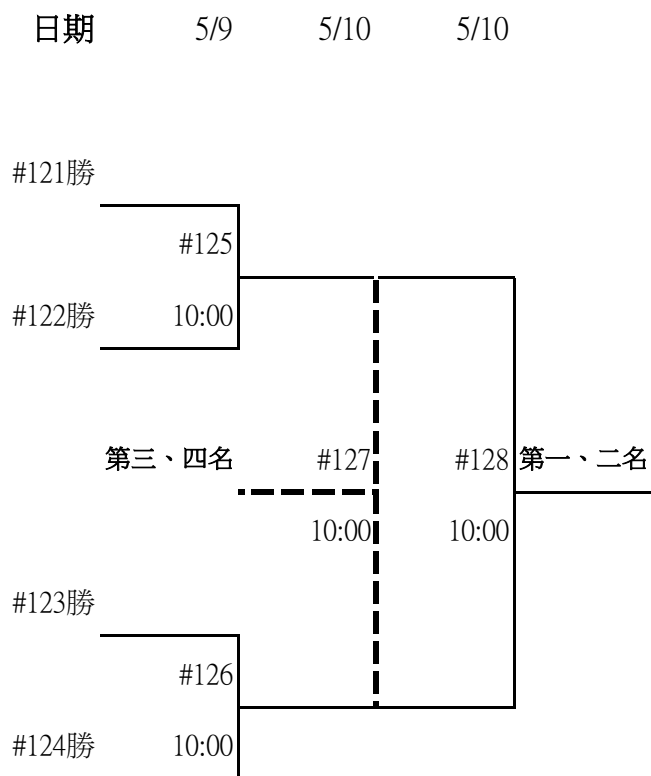

4、公開女生(甲)組個人單打賽：60人，60場，取前8名；第五名並列。

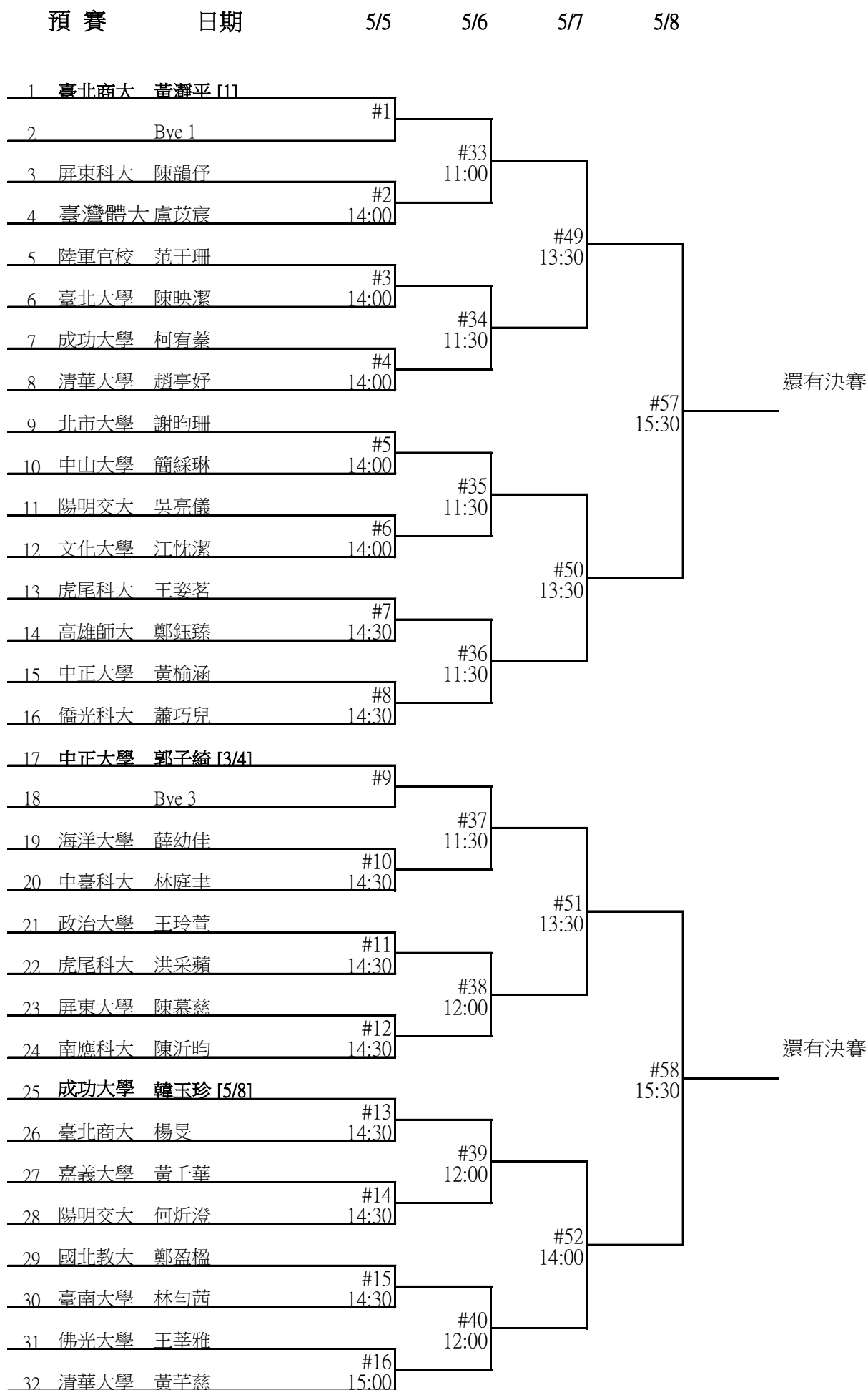

4、公開女生(甲)組個人單打賽：60人，60場，取前8名；第五名並列。

預賽	日期	5/5	5/6	5/7	5/8	
33 北市大學 林子妘						
34 中興大學 湯芷晴		#17 15:00				
35 嘉義大學 楊雅筑						
36 中正大學 黃怡芬		#18 15:00				
37 臺灣體大 李雨璇						
38 中臺科大 邱紘嘉		#19 15:00				
39 屏東大學 呂珮煜						
40 亞洲大學 籃品茵 [5/8]		#20 15:00				
41 國北教大 林佩豫						
42 虎尾科大 蔡薇琪		#21 15:00				
43 臺南大學 余梓櫻						
44 臺東大學 黃馨儀		#22 15:00				
45 海洋大學 郭卉欣						
46 清華大學 江巧羽		#23 15:00				
47	Bye 4					
48 政治大學 黃映瑄 [3/4]		#24				
49 國北教大 邱湘婷						
50 中山醫大 吳杰蓉		#25 15:30				
51 國立體大 林芝昀						
52 政治大學 陳亭妤		#26 15:30				
53 臺南大學 蔡如盈						
54 慈濟大學 吳品萱		#27 15:30				
55 中國醫大 連以婕						
56 陽明交大 李文瑜		#28 15:30				
57 馬偕醫學院 陳欣妤						
58 臺北商大 鄭希妍		#29 15:30				
59 海洋大學 黃鈺婷						
60 正修科大 邱心愉		#30 15:30				
61 屏東科大 宋碩芸						
62 成功大學 阮氏金蓮		#31 15:30				
63	Bye 2					
64 北市大學 蔡欣蓓 [2]		#32				

#41 12:00	#42 12:30	#53 14:00	#59 15:30	還有決賽
#43 12:30	#44 12:30	#54 14:00	#60 15:30	還有決賽

4、公開女生(甲)組個人單打賽：60人，60場，取前8名；第五名並列。

決賽：

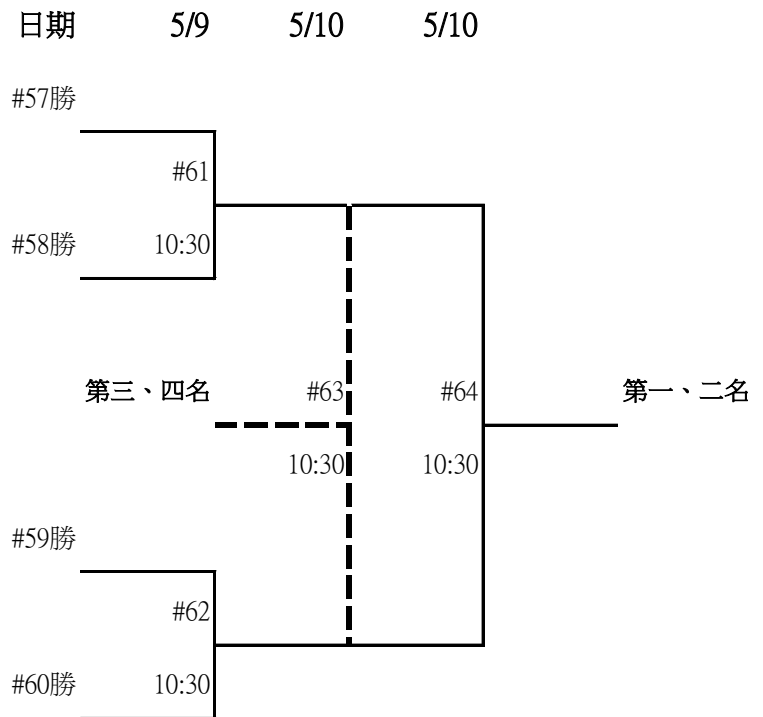

5、公開男生(甲)組個人雙打賽：50組，50場，取前8名；第五名並列。

預賽	日期	5/6	5/7	5/8	5/8	
1 北市大學	吳冠勳 [1]					
1 北市大學	魏俊緯					#1
2	Bve 1					
3 屏東科大	洪彪筌					#33
3 屏東科大	謝海喬					18:00
4 中正大學	胡宇翔					#2
4 中正大學	陳柏宇					17:30
5 國立體大	羅晨瑋					#3
5 國立體大	陳柏元					
6	Bve 9					
7 高雄大學	汪瑞衡					#34
7 高雄大學	詹堯文					18:00
8 臺中教大	周政毅					#4
8 臺中教大	許佑豪					17:30
9 中山大學	張允澤					#5
9 中山大學	張宸愷					
10	Bve 5					
11 臺南大學	呂正揚					#35
11 臺南大學	游世秋					18:00
12 中興大學	宋書宇					#6
12 中興大學	李柏辰					17:30
13 僑光科大	吳昱廷					#7
13 僑光科大	蔡秉軒					
14	Bve 13					
15 陽明交大	陳均佳					#36
15 陽明交大	高忻緯					18:00
16 長榮大學	莫祥靄					#8
16 長榮大學	陳彥廷					17:30
17 東華大學	洪俊志					#9
17 東華大學	鄭家恩					
18	Bve 3					
19 中國醫大	李柏誼					#37
19 中國醫大	邱玟					18:30
20 文化大學	廖廷杰					#10
20 文化大學	郭桓宇					17:30
21 嘉藥大學	方勝霖					#11
21 嘉藥大學	沈育緯					
22	Bve 11					
23 臺北商大	廖家輝					#38
23 臺北商大	李彥劭					18:30
24 臺灣體大	林永晟					#12
24 臺灣體大	黃柏睿					18:00
25 嘉義大學	李嶽					#13
25 嘉義大學	鄭宇宏					
26	Bve 7					
27 高雄師大	林育穎					#39
27 高雄師大	陳韡承					18:30
28 臺東大學	蘇竣崎					#14
28 臺東大學	黃邦毓					18:00
29 海洋大學	曾子權					#15
29 海洋大學	王瑋傑					
30 國北教大	朱冠銘					#16
30 國北教大	汪子捷					18:00
31 國防大學	林品維					#40
31 國防大學	林育德					18:30
32 中原大學	林郁程					#16
32 中原大學	黃柏翰					18:00

#1	#33	#49	#57	還有決賽
#2	#34	#50	#58	還有決賽
#3	#35	#51		
#4	#36	#52		
#5	#37	#53		
#6	#38	#54		
#7	#39	#55		
#8	#40	#56		

5、公開男生(甲)組個人雙打賽：50組，50場，取前8名；第五名並列。

預賽	日期	5/6	5/7	5/8	5/8	
33 中正大學 張文彥						
33 中正大學 陳苡蕙						
34 樹德科大 田俊邦		#17				
34 樹德科大 謝友翔		18:00				
35 臺北商大 廖子傑			#41			
35 臺北商大 陳柏亨			18:30			
36 臺南大學 楊秉諺		#18				
36 臺南大學 沈憲誼		18:00				
37 海洋大學 于永弘				#53		
37 海洋大學 簡柏誠				13:00		
38 成功大學 張閔翔		#19				
38 成功大學 蕭堃霖		18:00				
39	Bve 8		#42			
40 長榮大學 羅唯譽		#20	18:30			
40 長榮大學 黃仲豪						
41 中興大學 唐暄哲						
41 中興大學 黃逸森						
42 中山大學 蕭博巨		#21				
42 中山大學 黃聖明		18:00				
43	Bve 12		#43			
44 北市大學 吳軒毅		#22	18:30			
44 北市大學 江建葦						
45 國北教大 吳宏奕				#54		
45 國北教大 李翊丞				13:00		
46 文化大學 李宗諺		#23				
46 文化大學 林明儒		18:30				
47	Bve 4		#44			
48 臺東大學 余睿廉		#24	18:30			
48 臺東大學 林冠羽						
49 南亞學院 曾治鈞						
49 南亞學院 蔡亞倫						
50 國立體大 曾秉強		#25				
50 國立體大 林秉緯		18:30				
51	Bve 14		#45			
52 臺中教大 林睦熹		#26	19:00			
52 臺中教大 黃宇韻						
53 政治大學 許喆宇				#55		
53 政治大學 賈士賢				13:00		
54 高雄大學 方柏勝		#27				
54 高雄大學 林宸立		18:30				
55	Bve 6		#46			
56 南應科大 徐兆興		#28	19:00			
56 南應科大 黃嘉晨						
57 明新科大 張慶文						
57 明新科大 林楷軒						
58 東華大學 彭凡城		#29				
58 東華大學 徐以倫		18:30				
59	Bve 10		#47			
60 嘉義大學 楊家豪		#30	19:00			
60 嘉義大學 陳駿烽						
61 陽明交大 張軒齊				#56		
61 陽明交大 林乙宙				13:00		
62 高雄師大 李彥呈		#31				
62 高雄師大 陳佳葆		18:30				
63	Bve 2		#48			
64 臺灣體大 廖晁邦 [2]		#32	19:00			
64 臺灣體大 邱相樑						

還有決賽

還有決賽

5、公開男生(甲)組個人雙打賽：50組，50場，取前8名；第五名並列。

決賽：

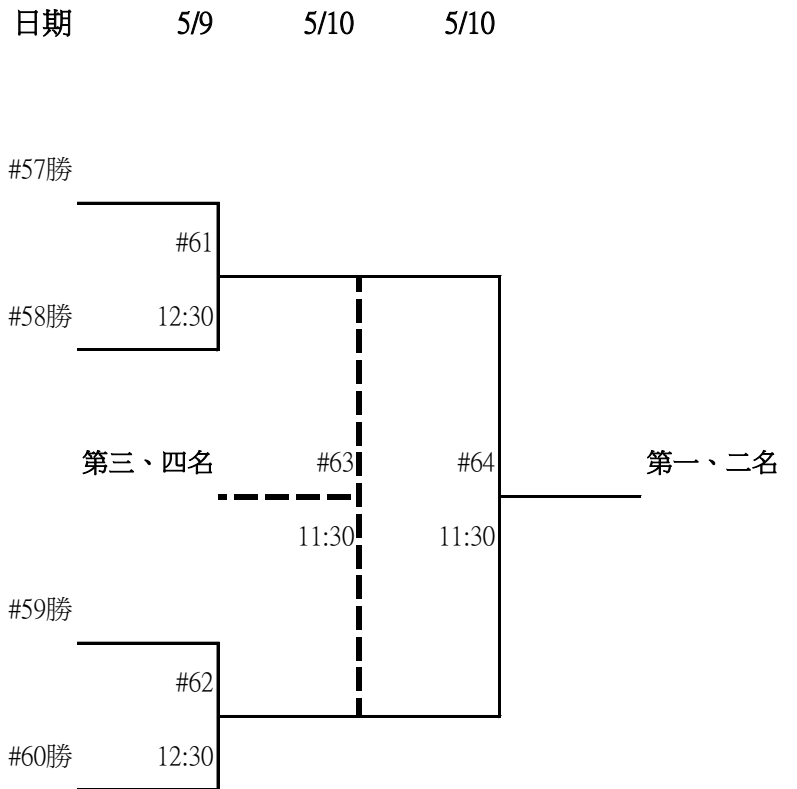

6、公開女生(甲)組個人雙打賽：42組，42場，取前8名；第五名並列。

預賽	日期	5/5	5/6	5/7	5/8	
1 北市大學 1 北市大學	孫姣沛 [1] 鄭育沛		#1			
2	Bye 1					
3 高雄師大 3 高雄師大	葉卉珊 陸純青		#33	15:30		
4	Bye 17		#2			
5 成功大學 5 成功大學	柯宥蓁 鄭翔月				#49	17:30
6	Bye 9		#3			
7 陽明交大 7 陽明交大	林若珩 黃嘉欣		#34	16:00		
8 虎尾科大 8 虎尾科大	江孟芸 洪郁潔	17:30	#4			
9 臺南大學 9 臺南大學	李惠如 江怡萱				#57	16:30
10	Bye 5		#5			
11 海洋大學 11 海洋大學	林宣妤 楊家榕		#35	16:00		
12	Bye 21		#6			
13 臺灣體大 13 臺灣體大	劉子熙 李雨璇				#50	17:30
14	Bye 13		#7			
15 僑光科大 15 僑光科大	文怡燦 游雅婷		#36	16:00		
16 嘉義大學 16 嘉義大學	吳宜蓁 楊雅筑	18:00	#8			
17 屏東大學 17 屏東大學	李欣紜 陳慕慈					
18	Bye 3		#9			
19 中山大學 19 中山大學	林貞妤 蔡官庭		#37	16:00		
20	Bye 19		#10			
21 清華大學 21 清華大學	江巧羽 趙亭妤				#51	17:30
22	Bye 11		#11			
23 臺北商大 23 臺北商大	陳焮羽 黃語恩		#38	16:30		
24 中臺科大 24 中臺科大	林庭聿 邱紜嘉	18:00	#12			
25 南應科大 25 南應科大	孫卉芝 蔡佳恩				#58	16:30
26	Bye 7		#13			
27 國立體大 27 國立體大	宋祐煊 王思敏		#39	16:30		
28 臺東大學 28 臺東大學	邱于娟 鍾筑媛	18:00	#14			
29 臺中教大 29 臺中教大	林子涵 王若萱				#52	17:30
30	Bye 15		#15			
31 中正大學 31 中正大學	溫珮廷 翁汶瑜		#40	16:30		
32 國北教大 32 國北教大	羅苡鈿 鄭盈楹	18:00	#16			

還有決賽

還有決賽

6、公開女生(甲)組個人雙打賽：42組，42場，取前8名；第五名並列。

預賽	日期	5/5	5/6	5/7	5/8	
33 景文科大	吳宣佩					
33 景文科大	陳虹宇					
34 虎尾科大	洪采蘋	#17				
34 虎尾科大	蔡薇琪	18:00				
35	Bye 16					
36 臺灣體大	林羽珮	#18				
36 臺灣體大	葉宥忻					
37 臺北商大	游美儒					
37 臺北商大	黃澗平					
38 嘉義大學	蔡宜璇	#19				
38 嘉義大學	黃千華	18:00				
39	Bye 8					
40 臺南大學	吳依捷	#20				
40 臺南大學	李昕潔					
41 國立體大	楊宜薰					
41 國立體大	汪郁喬					
42 屏東大學	吳昀佳	#21				
42 屏東大學	呂珮煜	18:00				
43	Bye 12					
44 臺北大學	李怡靜	#22				
44 臺北大學	陳映潔					
45	Bye 20					
46 中臺科大	張芳儀	#23				
46 中臺科大	陳俐誼					
47	Bye 4					
48 海洋大學	薛幼佳	#24				
48 海洋大學	齊億					
49 陽明交大	何忻澄					
49 陽明交大	李文瑜					
50 中國醫大	李昕	#25				
50 中國醫大	黃靖淳	18:00				
51	Bye 14					
52 高雄師大	李嫻諭	#26				
52 高雄師大	鄭鈺臻					
53	Bye 22					
54 國北教大	朱涵楨	#27				
54 國北教大	陳奕璇					
55	Bye 6					
56 臺東大學	王維渝	#28				
56 臺東大學	謝昱珊					
57 文化大學	林芷怡					
57 文化大學	王詠菁					
58 成功大學	楊雅芳	#29				
58 成功大學	阮氏金蓮	18:30				
59	Bye 10					
60 北市大學	許尹鏞	#30				
60 北市大學	鄧淳薰					
61	Bye 18					
62 政治大學	王玲萱	#31				
62 政治大學	陳柔慈					
63	Bye 2					
64 中正大學	林詹芸 [2]	#32				
64 中正大學	郭子綺					

#41	16:30					
#42	17:00					
#43	17:00					
#44	17:00					
#45	17:00					
#46	17:30					
#47	17:30					
#48	17:30					
#49	18:00					
#50	18:00					
#51	18:00					
#52	18:00					
#53	18:00					
#54	18:00					
#55	18:00					
#56	18:00					
#57	18:00					
#58	18:00					
#59	16:30					還有決賽
#60	16:30					還有決賽

6、公開女生(甲)組個人雙打賽：42組，42場，取前8名；第五名並列。

決賽

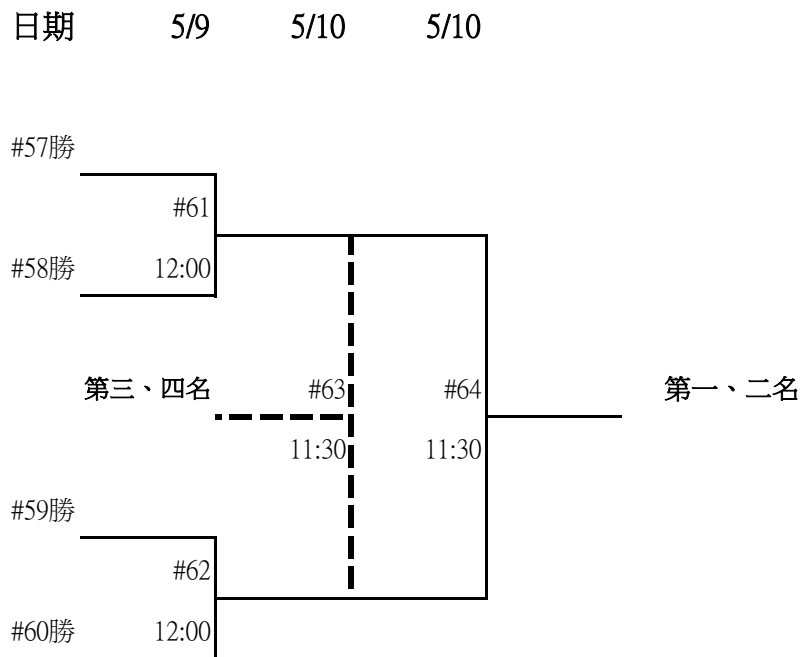

7、公開混合(甲)組個人雙打賽：47 組，47 場，取前 8 名；第五名並列。

預賽	日期	5/6	5/7	5/8	5/8	
1 政治大學	賈士賢 [11]					
1 政治大學	黃映瑄	#1				
2	Bye 1					
3 臺南大學	楊秉諺		#33			
3 臺南大學	劉虹妙		09:30			
4	Bye 17	#2				
5 臺東大學	蘇竣崎			#49		
5 臺東大學	謝晏珊			10:30		
6	Bye 9	#3				
7 國北教大	李翊丞		#34			
7 國北教大	羅苡鈿		09:30			
8 屏東科大	李軒名	#4				
8 屏東科大	宋碩芸	09:30				
9 國立體大	盧明哲					
9 國立體大	王思敏				#57	還有決賽
10	Bye 5	#5			14:30	
11 臺灣體大	林永晟		#35			
11 臺灣體大	葉宥忻		09:30			
12 臺北商大	李彥劭	#6				
12 臺北商大	游美儒	09:30				
13 高雄師大	陳佳葆			#50		
13 高雄師大	陸純青			10:30		
14	Bye 13	#7				
15 中國科大	王永森		#36			
15 中國科大	汪采潔		09:30			
16 中正大學	陳柏宇	#8				
16 中正大學	林詹芸	09:30				
17 海洋大學	王瑋傑					
17 海洋大學	郭卉欣					
18	Bye 3	#9				
19 輔英科大	楊文睿		#37			
19 輔英科大	胡詠晴		10:00			
20 北市大學	魏俊緯	#10				
20 北市大學	鄧淳薰	09:30				
21 文化大學	廖廷杰			#51		
21 文化大學	林芷怡			10:30		
22	Bye 11	#11				
23 成功大學	洪荒		#38			
23 成功大學	楊雅芳		10:00			
24 臺中教大	周政毅	#12				
24 臺中教大	林子涵	10:00				
25 陽明交大	陳均佳					
25 陽明交大	黃嘉欣				#58	還有決賽
26	Bye 7	#13			14:30	
27 高雄科大	洪庭楷		#39			
27 高雄科大	饒靜		10:00			
28 僑光科大	吳昱廷	#14				
28 僑光科大	文怡嫻	10:00				
29 屏東大學	潘佑安			#52		
29 屏東大學	李欣紘			10:30		
30	Bye 15	#15				
31 嘉義大學	楊家豪		#40			
31 嘉義大學	蔡官璇		10:00			
32 中國醫大	李柏誼	#16				
32 中國醫大	李昕	10:00				

7、公開混合(甲)組個人雙打賽：47 組，47 場，取前 8 名；第五名並列。

預賽	日期	5/6	5/7	5/8	5/8	
33 南應科大	鄭宇盛					
34 南應科大	孫卉芝					
34 高雄師大	張行銓	#17				
34 高雄師大	葉卉珊	10:00				
35	Bye 16					
36 成功大學	陳柏丞	#18				
36 成功大學	韓玉珍					
37 文化大學	江孟哲					
37 文化大學	王詠菁					
38 僑光科大	蔡秉軒	#19				
38 僑光科大	游雅婷	10:30				
39	Bye 8					
40 臺中教大	黃宇頡	#20				
40 臺中教大	王若萱					
41 嘉義大學	洪靖童					
41 嘉義大學	吳宜蓁					
42 臺南大學	沈憲誼	#21				
42 臺南大學	李昕潔	10:30				
43	Bye 12					
44 正修科大	林毓璋	#22				
44 正修科大	邱心愉					
45 臺灣體大	邱相樑					
45 臺灣體大	劉子熙					
46 臺北商大	廖家輝	#23				
46 臺北商大	曹淑英	10:30				
47	Bye 4					
48 國北教大	吳宏奕	#24				
48 國北教大	陳奕璇					
49 慈濟大學	賴國勳					
49 慈濟大學	吳品萱					
50 陽明交大	高忻緯	#25				
50 陽明交大	林若珩	10:30				
51	Bye 14					
52 國立體大	曾秉強	#26				
52 國立體大	宋祐煊					
53 臺灣大學	丁彥宸					
53 臺灣大學	蔡幸芸					
54 北市大學	吳軒毅	#27				
54 北市大學	許尹鏞	11:00				
55	Bye 6					
56 臺東大學	林冠羽	#28				
56 臺東大學	王維淪					
57 輔仁大學	周仲庭					
57 輔仁大學	張育瑄					
58 屏東科大	謝承運	#29				
58 屏東科大	陳韻仔	11:00				
59	Bye 10					
60 中國醫大	邱玆	#30				
60 中國醫大	黃靖淳					
61 海洋大學	曾子權					
61 海洋大學	劉敏好					
62 中山大學	洪煒宥	#31				
62 中山大學	簡綵琳	11:00				
63	Bye 2					
64 中正大學	周政寬 [2]	#32				
64 中正大學	邱昭綺					

#41	10:30					
#17						
#18						
#19						
#20						
#21						
#22						
#23						
#24						
#25						
#26						
#27						
#28						
#29						
#30						
#31						
#32						

#53	11:00					
#42	10:30					
#43	10:30					
#44	10:30					
#45	11:00					
#46	11:00					
#47	11:00					
#48	11:00					

#59	14:30					
#54	11:00					
#55	11:00					
#60	14:30					
#56	11:00					

還有決賽						
還有決賽						

7、公開混合(甲)組個人雙打賽：47 組 ，47 場 ，取前 8名 ；第五名並列。

決賽

日期 5/9 5/10 5/10

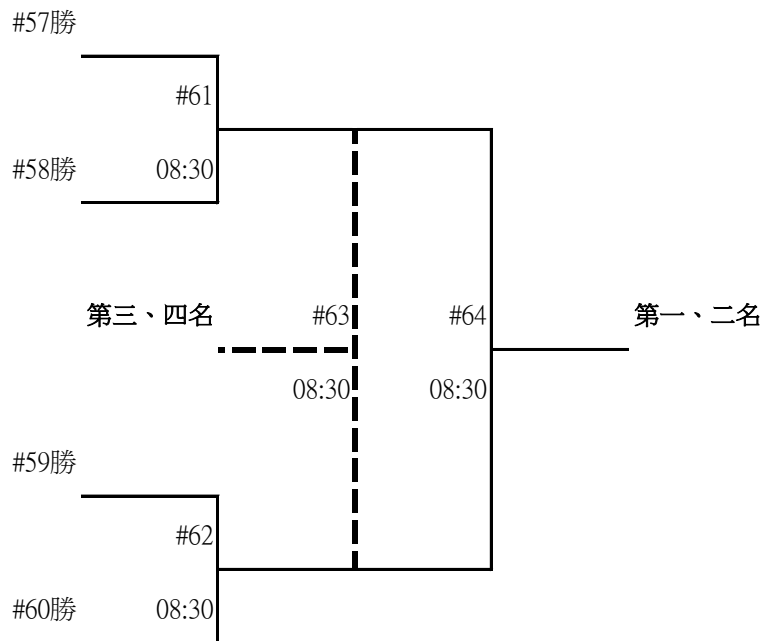

8、一般男生 (乙) 組團體賽：16 隊，32 場，取前 8 名；第五名並列。

預賽：採分 4 組循環，各組取 2 名進入決賽。

一般男團 - A

編號	隊名	1	2	3	4	積分	名次
1	(★1)高雄科大		5/5 08:00	5/6 09:30	5/7 09:30		
2	(★2)陽明交大	5/5 08:00		5/7 09:30	5/6 09:30		
3	輔仁大學	5/6 09:30	5/7 09:30		5/5 08:00		
4	臺北大學	5/7 09:30	5/6 09:30	5/5 08:00			

一般男團 - B

編號	隊名	5	6	7	8	積分	名次
5	(★1)僑光科大		5/5 08:00	5/6 09:30	5/7 09:30		
6	(★2)長庚大學	5/5 08:00		5/7 09:30	5/6 09:30		
7	中興大學	5/6 09:30	5/7 09:30		5/5 08:00		
8	長榮大學	5/7 09:30	5/6 09:30	5/5 08:00			

一般男團 - C

編號	隊名	9	10	11	12	積分	名次
9	(★1)國立體大		5/5 08:00	5/6 11:30	5/7 11:30		
10	(★2)清華大學	5/5 08:00		5/7 11:30	5/6 11:30		
11	空軍官校	5/6 11:30	5/7 11:30		5/5 08:00		
12	逢甲大學	5/7 11:30	5/6 11:30	5/5 08:00			

一般男團 - D

編號	隊名	13	14	15	16	積分	名次
13	(★1)中原大學		5/5 08:00	5/6 11:30	5/7 11:30		
14	(★2)成功大學	5/5 08:00		5/7 11:30	5/6 11:30		
15	中央大學	5/6 11:30	5/7 11:30		5/5 08:00		
16	國北科大	5/7 11:30	5/6 11:30	5/5 08:00			

8、一般男生(乙)組團體賽：16 隊，32 場，取前 8 名；第五名並列。

決賽：分組第一名抽 1、3、6、8，分組第二名抽 2、4、5、7 號籤(預賽同組同區重抽)。

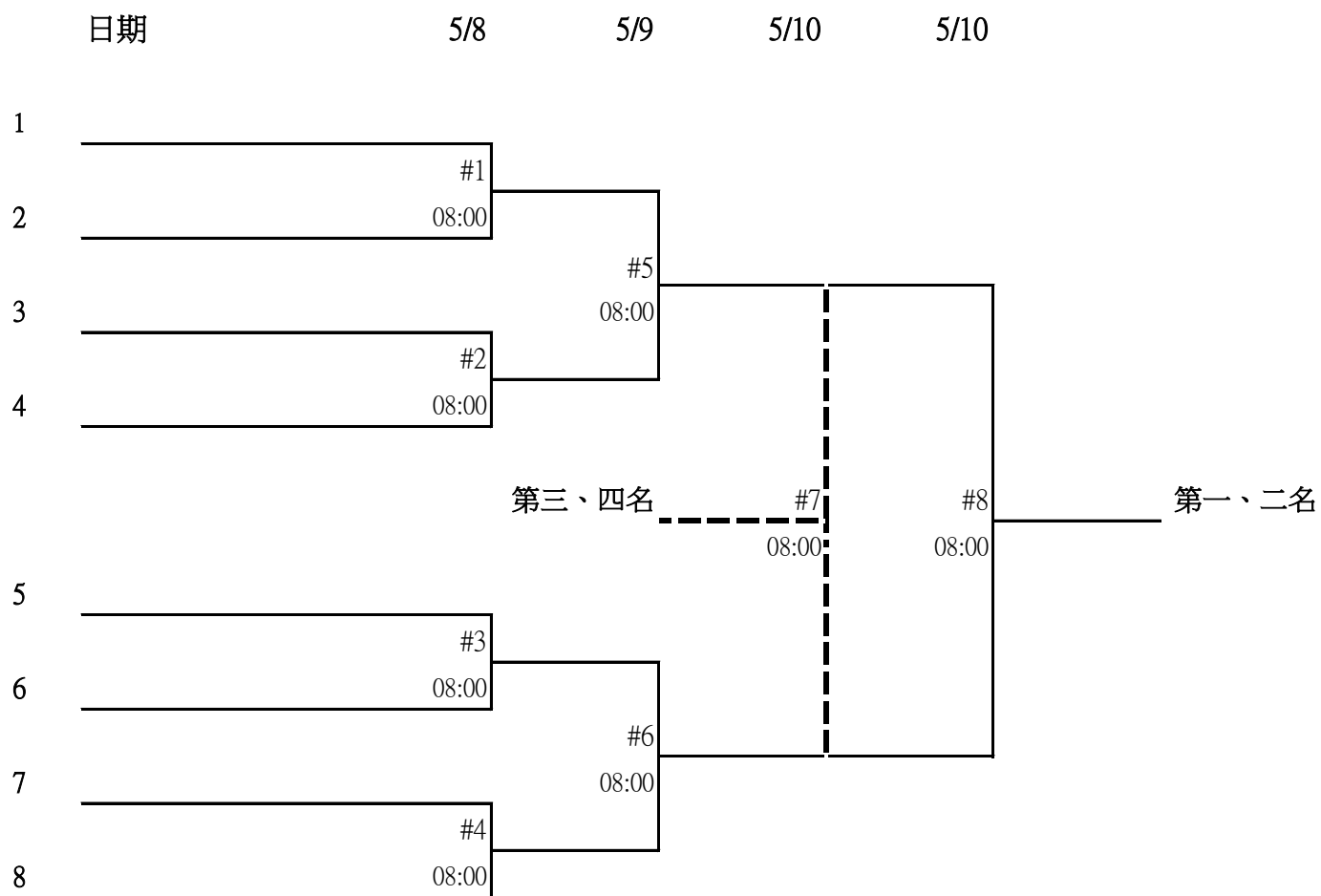

9、一般女生(乙)組團體賽：16 隊，32 場，取前 8 名。

預賽：採分 4 組循環，各組取 2 名進入決賽。

一般女團 - A

編號	隊名	1	2	3	4	積分	名次
1	(★1)輔仁大學		5/5 09:30	5/6 08:00	5/7 08:00		
2	(★2)嘉義大學	5/5 09:30		5/7 08:00	5/6 08:00		
3	高雄科大	5/6 08:00	5/7 08:00		5/5 09:30		
4	逢甲大學	5/7 08:00	5/6 08:00	5/5 09:30			

一般女團 - B

編號	隊名	5	6	7	8	積分	名次
5	(★1)中原大學		5/5 09:30	5/6 08:00	5/7 08:00		
6	(★2)中興大學	5/5 09:30		5/7 08:00	5/6 08:00		
7	臺灣大學	5/6 08:00	5/7 08:00		5/5 09:30		
8	弘光科大	5/7 08:00	5/6 08:00	5/5 09:30			

一般女團 - C

編號	隊名	9	10	11	12	積分	名次
9	(★1)成功大學		5/5 09:30	5/6 08:00	5/7 08:00		
10	(★2)中央大學	5/5 09:30		5/7 08:00	5/6 08:00		
11	國立體大	5/6 08:00	5/7 08:00		5/5 09:30		
12	屏東大學	5/7 08:00	5/6 08:00	5/5 09:30			

一般女團 - D

編號	隊名	13	14	15	16	積分	名次
13	(★1)陽明交大		5/5 09:30	5/6 08:00	5/7 08:00		
14	(★2)政治大學	5/5 09:30		5/7 08:00	5/6 08:00		
15	高雄大學	5/6 08:00	5/7 08:00		5/5 09:30		
16	臺灣師大	5/7 08:00	5/6 08:00	5/5 09:30			

9、一般女生(乙)組團體賽：16 隊，32 場，取前 8 名。

決賽：分組第一名抽 1、3、6、8，分組第二名抽 2、4、5、7 號籤(預賽同組同區重抽)。

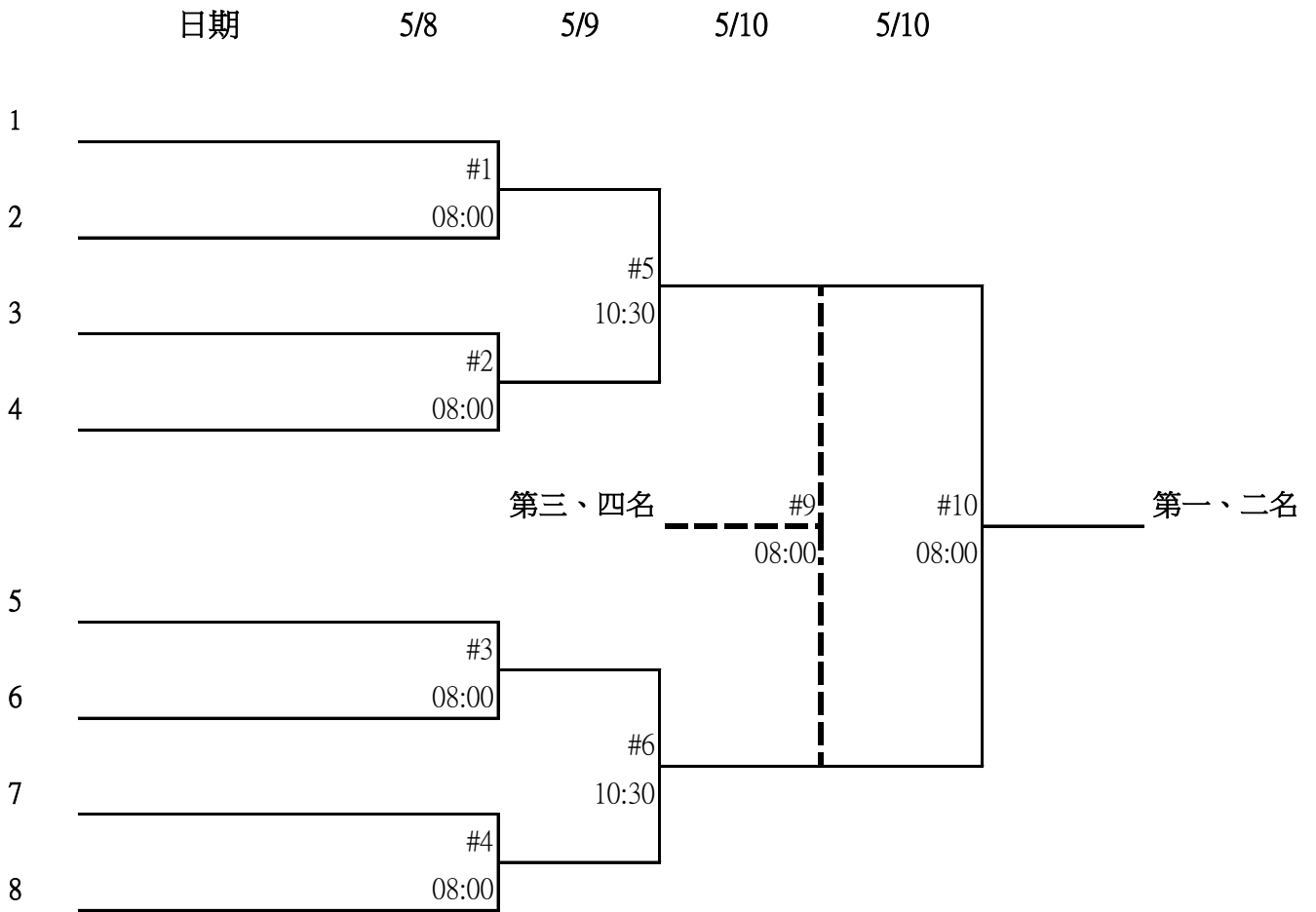

10、一般男生(乙)組個人單打賽：32人，32場，取前8名；第五名並列。

預賽	日期	5/7	5/8	5/8	
★1	1 大葉大學 林育蔚	#1			
	2 淡江大學 王文陞	11:30			
	3 慈濟大學 陳冠豪		#17		
	4 僑光科大 朱益緯	11:30	11:30		
★2	5 高雄師大 林倉煜	#3			
	6 海洋科大 蔡立源	11:30			
	7 屏東大學 吳存濬		#18		
	8 海洋大學 陳蒨亨	11:30	11:30		
	9 大同大學 林庠楚	#5			
	10 臺灣大學 洪干翔	12:00			
	11 臺中科大 蔡政祐		#19		
	12 龍華科大 蕭加恩	12:00	11:30		
★2	13 中華大學 劉浚亮	#7			
	14 義守大學 蘇守訓	12:00			
	15 嘉南藥大 侯昱任		#20		
	16 東海大學 莊士賢	12:00	11:30		
	17 樹德科大 朱偉成	#9			
	18 臺中科大 周育群	12:30			
	19 大同大學 宋青翰		#21		
	20 致理科大 陳柏翰	12:30	11:30		
★2	21 義守大學 沈辰鴻	#11			
	22 萬能科大 劉育鑫	12:30			
	23 元培科大 郭紹璋		#22		
	24 嘉南藥大 蕭仁傑	12:30	11:30		
★1	25 中國科大 蔡孟翻	#13			
	26 臺北商大 蔡元振	13:00			
	27 大同大學 王昱		#23		
	28 長榮大學 陳正軒	13:00	12:00		
★2	29 靜宜大學 李穎洋	#15			
	30 淡江大學 張培驊	13:00			
	31 澎湖科大 陳家平		#24		
	32 北市大學 洪嘉均	13:00	12:00		

#17	#25	還有決賽
#18	#26	還有決賽
#20	#27	還有決賽
#21	#28	還有決賽

10、一般男生(乙)組個人單打賽：32人，32場，取前8名；第五名並列。

決賽

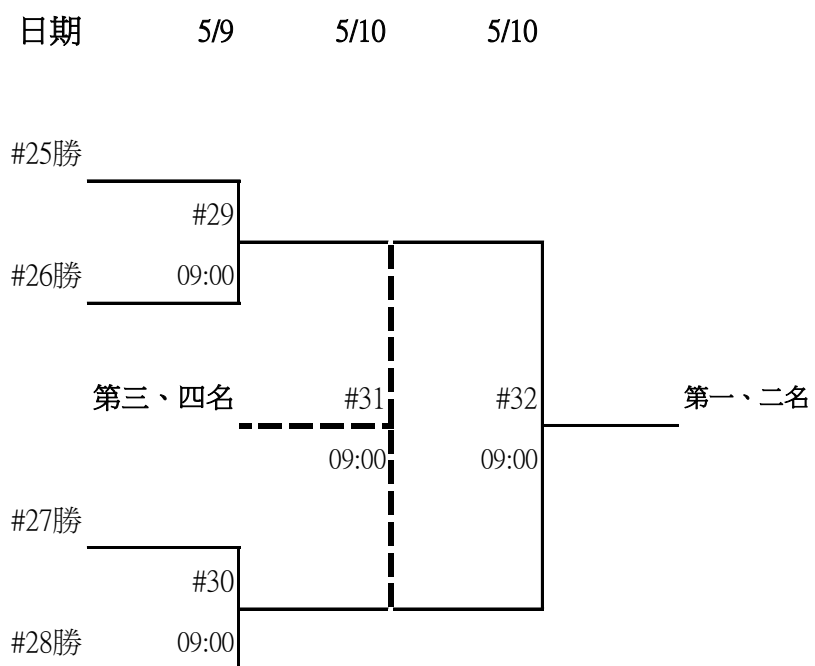

11、一般女生(乙)組個人單打賽：32人，32場，取前8名；第五名並列。

	預賽	日期	5/7	5/8	5/8		
★1	1	元智大學	鍾珮郁	#1			
	2	國防大學	陳子昀	16:00	#17 12:00	#25 15:00	
	3	僑光科大	林家旗	#2			
	4	臺北科大	陳紀玆	16:00			
★2	5	臺北醫大	楊采庭	#3	#18 12:00		#26 15:00
	6	彰化師大	吳念柔	16:00			
	7	銘傳大學	張庭瑋	#4			
	8	長庚科大	陳佩羽	16:00			
★1	9	中正大學	羅宥婷	#5	#19 12:00		
	10	輔英科大	周莉秦	16:30			
	11	文化大學	郭贊熙	#6			
	12	清華大學	曾品珊	16:30			
★2	13	臺北醫大	陳彥穎	#7	#20 12:00	#28 15:00	
	14	臺灣科大	陳涵倫	16:30			
	15	靜宜大學	陳君而	#8			
	16	成功大學	張瑀涵	16:30			
★2	17	臺北教大	蔡馨瑩	#9	#21 12:30		#24 12:30
	18	臺中科大	胡詩楊	17:00			
	19	中國科大	林宜萱	#10			
	20	義守大學	陳榆柔	17:00			
	21	中華大學	劉品馨	#11			
	22	輔英科大	黃姿郡	17:00			
	23	銘傳大學	沈珮鈴	#12			
	24	虎尾科大	盧孟君	17:00			
★2	25	國防醫學	陳昱伶	#13	#23 12:30	#25 15:00	
	26	國防大學	高昀	17:30			
	27	德明科大	許書昀	#14			
	28	僑光科大	楊博雯	17:30			
★2	29	宜蘭大學	李易秦	#15	#24 12:30		#26 15:00
	30	臺中教大	魏漢瑩	17:30			
	31	義守大學	鄭倚鈴	#16			
	32	東海大學	邱郁喬	17:30			

11、一般女生(乙)組個人單打賽：32人，32場，取前8名；第五名並列。

決賽

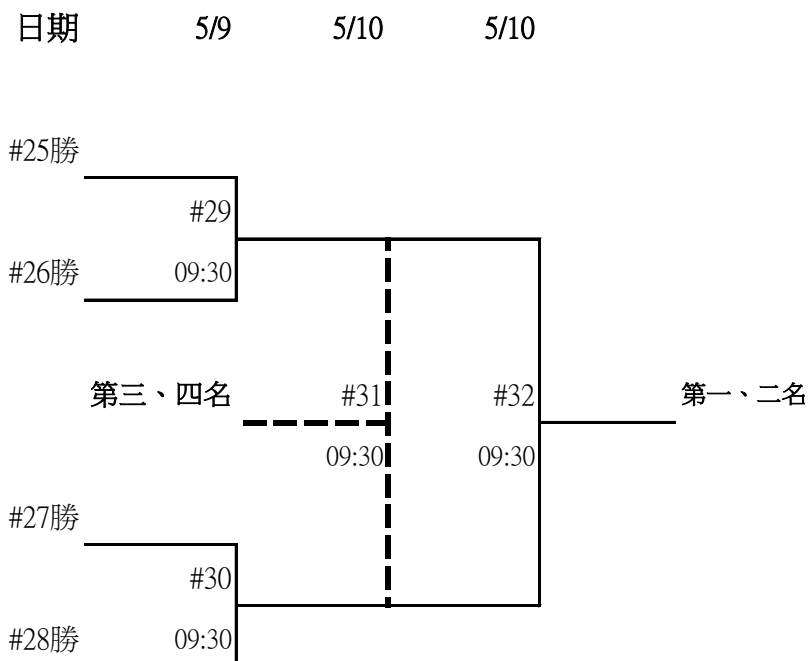

12、一般男生(乙)組個人雙打賽：16組，16場，取前8名；第五名並列。

預賽		日期	5/8	5/8	
★1	1	明新科大 明新科大	李振璋 黃祐淳		
	2	義守大學 義守大學	沈辰鴻 陳俊瑋	#1 14:00	
★2	3	臺北商大 臺北商大	吳定謙 林柏鈺		#9 16:00
	4	正修科大 正修科大	林子翔 蔡文豪	#2 14:00	
★1	5	元智大學 元智大學	周承諭 詹冠易		
	6	淡江大學 淡江大學	張祐綦 王文陞	#3 14:00	
★2	7	應用科大 應用科大	謝信文 林大順		#10 16:00
	8	靜宜大學 靜宜大學	張祚恒 鄧家淵	#4 14:00	
★2	10	明新科大 明新科大	江秉駿 陳祥筌	#5 14:00	
	11	實踐大學 實踐大學	郭曜庭 蔡進財		#11 16:00
★2	12	臺灣大學 臺灣大學	陳奕丞 楊尚謙	#6 14:00	
	13	東海大學 東海大學	簡于棠 蔡文硯		
★2	14	淡江大學 淡江大學	張培驊 吳冠霖	#7 14:00	
	15	大同大學 大同大學	宋青翰 林庠楚		#12 16:00
★1	16	長榮大學 長榮大學	李尚鵬 林士涵	#8 14:00	

決賽

日期	5/9	5/10	5/10	
#9勝		#13		
#10勝	11:30			
第三、四名		#15	#16	第一、二名
#11勝		11:00	11:00	
#12勝	11:30			

13、一般女生(乙)組個人雙打賽：16組，16場，取前8名；第五名並列。

預賽		日期	5/8	5/8	
★1	1	輔英科大 輔英科大	周莉秦 潘苡瑄		
	2	義守大學 義守大學	陳榆柔 鄭倚鈴	#1 13:30	#9 16:00
★2	3	長榮大學 長榮大學	翁鈞鴻 潘盈霖		
	4	北市大學 北市大學	李沂蓁 蕭仔灼		#3 13:30
★2	5	臺北教大 臺北教大	蔡馨瑩 謝曜如		
	6	長庚科大 長庚科大	賴禕君 簡婕		#5 13:30
★2	7	清華大學 清華大學	曾品珊 蔡煜仙		
	8	銘傳大學 銘傳大學	張庭璋 包懿德		#7 13:30
	9	Bye			
★2	10	真理大學 真理大學	王絲嬋 謝艾伶		#9 16:00
	11	國防大學 國防大學	陳子昀 高昀		
★1	12	僑光科大 僑光科大	朱苡慈 姜美華		#11 16:00
	13	中山醫大 中山醫大	陳亞筠 楊喬宇		
★2	14	世新大學 世新大學	陳芝晴 黃依晨		#13 13:30
	15	僑光科大 僑光科大	林家旗 楊博雯		
★1	16	臺北醫大 臺北醫大	楊采庭 陳彥穎		#15 13:30

決賽

日期	5/9	5/10	5/10	
#9勝				#13 11:00
#10勝				
	第三、四名	#15 11:00	#16 11:00	#14 11:00
#11勝				
#12勝				

第一、二名

14、一般混合(乙)組個人雙打賽：16組，16場，取前8名；第五名並列。

預賽		日期	5/8	5/8	
	德明科大	王妍涵			
1	德明科大	黃英秀			
	靜宜大學	黃麗慧	#1		
2	靜宜大學	鄧家淵	09:30		
	元智大學	鍾珮郁		#9	還有決賽
★2	3	元智大學	詹冠易	14:30	
	臺灣科大	陳涵愉	#2		
4	臺灣科大	官楊宸	09:30		
	臺北商大	林湘芸			
★1	5	臺北商大	林柏鉉		
	宜蘭大學	李易秦	#3		
6	宜蘭大學	何大偉	09:30		
	明新科大	江秉駿		#10	還有決賽
★2	7	明新科大	張玲惠	14:30	
	銘傳大學	沈珮鈴	#4		
8	銘傳大學	沈桐	09:30		
	中正大學	羅宥婷			
9	中正大學	林柏辰			
	屏東科大	黃品嘉	#5		
★2	10	屏東科大	蔣富洋	10:00	
	中華大學	何書妤		#11	還有決賽
11	中華大學	劉浚亮		14:30	
	明新科大	李振璋	#6		
★1	12	明新科大	古家芸	10:00	
	臺灣體大	吳季芸			
13	臺灣體大	吳展佳			
	臺北醫大	陳衫妤	#7		
★2	14	臺北醫大	黃璟宸	10:00	
	臺北教大	謝曜如		#12	還有決賽
15	臺北教大	郭儀謙		14:30	
	長榮大學	潘盈霖	#8		
★1	16	長榮大學	陳正軒	10:00	

決賽

日期	5/9	5/10	5/10
#9勝			
#10勝	#13		
	08:00		
第三、四名	#15	#16	第一、二名
	08:00	08:00	
#11勝			
	#14		
#12勝	08:00		

